



DELIBERTY

PRIME MAILBOX

BUZÓN INTELIGENTE

DBTAT43B



CARACTERÍSTICAS

- Buzones inteligentes fabricados en poliéster reforzado con fibra de vidrio moldeado en caliente, en color gris claro RAL 7035.
- Material auto-extinguible, hilo incandescente a 960° según norma UNE-EN 60695-2-10 (IEC 60695).
- Material de clase térmica F según Norma UNE 21305.
- Resistencia al impacto IK-10 de acuerdo con la norma EN 50102 (IEC 62262) con un nuevo sistema de puerta que le confiere una gran dureza ante el impacto.
- Resistente a las más duras condiciones climatológicas.
- Con su ligereza ofrece una fácil instalación.
- Totalmente customizable en color y serigrafiado láser con marcado de logotipos.
- Teclado resistente al exterior.
- Cerradura inteligente. (Incluye llave para apertura manual)
- App compatible con Android/IOS.
- Incluye ranura para cartas.

Código	Descripción	Alto x Ancho x Fondo	Peso
DBTAT43B	Buzón inteligente color gris claro RAL 7035 con ranura para cartas	400 x 300 x 200 mm	3, 8 kg





DELIBERTY
PRIME MAILBOX

BUZÓN INTELIGENTE

DBTAT43B

Gran resistencia a los ambientes climatológicos.

Gran resistencia al impacto.

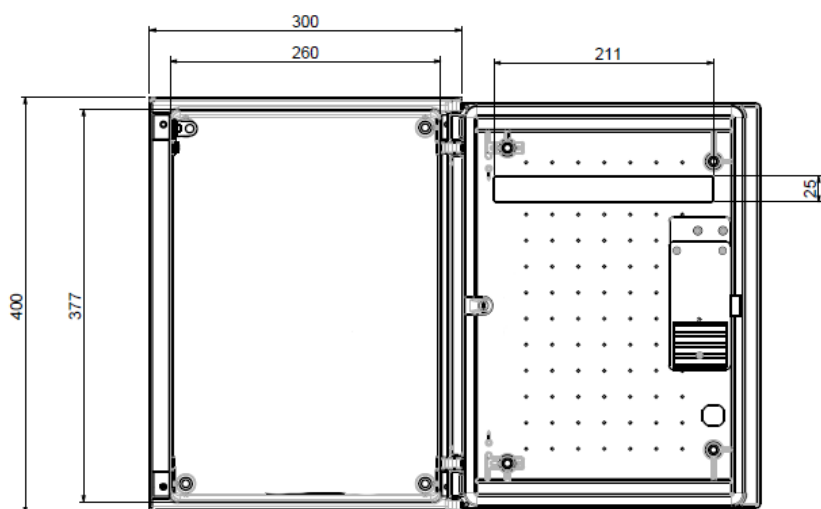
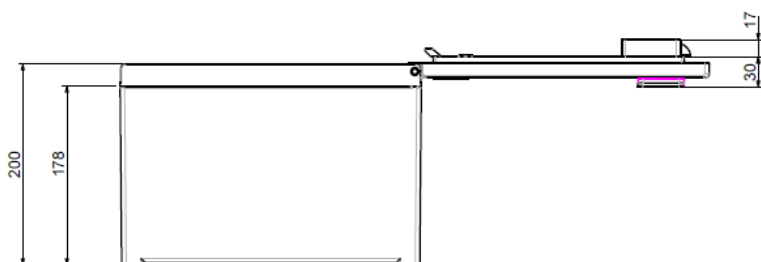

Packing

Unidad de embalaje	1	Altura del embalaje	401mm	Unidades por palet 120 x 80 cm (Altura 220 cm)	66
Número de puertas	1	Ancho del embalaje	301mm	Unidades por palet 110 x 110 cm (Altura 220 cm)	84
Peso	3,8 kg	Fondo del embalaje	201,5mm	Unidades por palet 155 x 110 cm (Altura 227 cm)	119

Comportamiento Ambiental

Temperatura Mínima	-20 °C
Temperatura Máxima	60 °C
Resistencia a la compresión	100 kg

Instalación y sistema de montaje

Instalación Interior	Sí
Instalación Exterior	No
Empotrable	Sí

